

GENTOS®

Ver.1.0

取扱説明書 Instruction Manual

ブローはやて



HYT-4L

■ セット内容

- (A) ブロー本体 (B) ブローヘッド (C) シリコンズル
- (D) USB Type-Cケーブル(50cm)

■ 各部の名称

- (1) ブロースイッチ (2) USB Type-Cポート
- (3) チャージングインジケータ (4) ライトスイッチ (5) 白色LED
- (6) 吸入口 (回転部) (7) バッテリーインジケータ (8) 風量インジケータ
- (9) 送風口 (10) USB Type-Cコネクタ (11) USBコネクタ

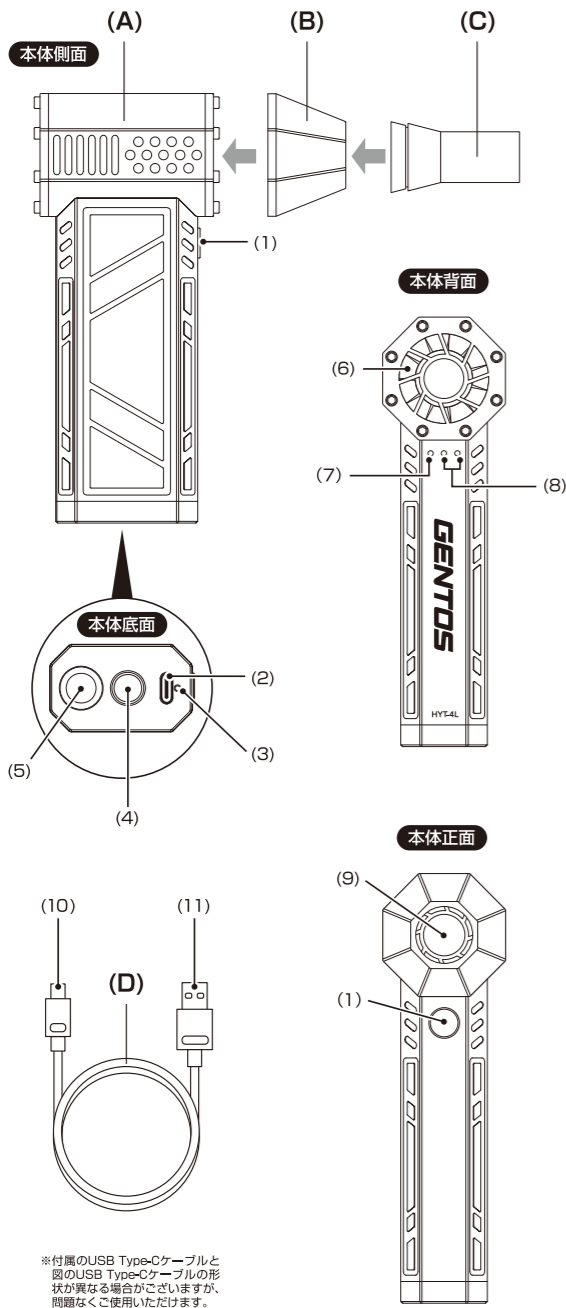

※付属のUSB Type-Cケーブルと別のUSB Type-Cケーブルの形状が異なる場合がございますが、問題なくご使用いただけます。

シリコンズルの取り付け方法

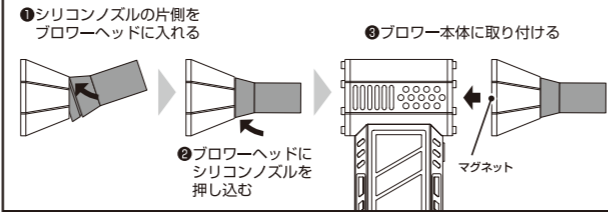

充電方法

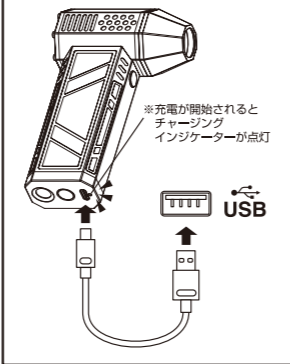

ブロースイッチ

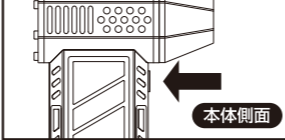

ライトスイッチ

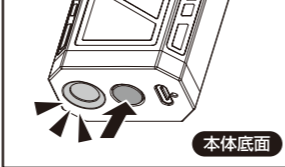

機能説明

■ 使用方法

- ブロースイッチ
下図のようなスイッチ操作で風量が切り替わります。

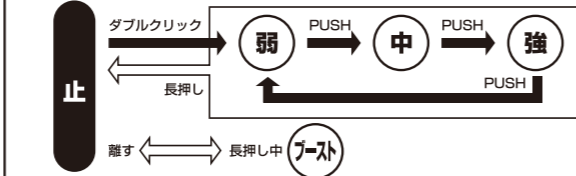

- ライトスイッチ
消灯状態から下図のようなスイッチ操作で点灯モードが切り替わります。

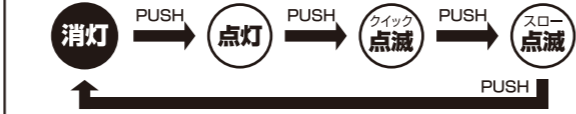

■ 風量インジケータ (青点灯)

ブローを起動中、風量に応じて2灯のインジケータが点灯します。

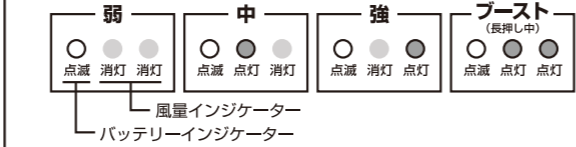

■ バッテリーインジケータ (白点滅)

- ブローを起動中、電池残量に応じて(7)のインジケータが点滅します。
- 1回点滅: 0~25% ●2回点滅: 25~75% ●3回点滅: 75~100%

■ チャージングインジケータ

- ※ご使用になる前に必ず充電をしてください。
- 赤点灯: 充電中 ●緑点灯: 充電完了

■ 自動停止機能

充電の過度な温度上昇により電池寿命を損なう事を防ぐため、自動停止機能が作動します。本製品使用中、下記の時間経過毎に機能が停止します。

- ブロー: (弱)60分 / (中) 10分 / (強) 10分
- LEDライト: (全点灯モード)60分
- ※自動停止機能が作動した場合でも、再度スイッチ操作を行うと解除され、電池残量が無くなるまでは使用できます。ただし、使用可能時間までの間、上記の時間経過毎に自動停止機能が作動します。

HYT-4L

このたびは、弊社製品をお買い上げいただき、まことにありがとうございます。取扱説明書をよくお読みのうえ、正しく安全にお使いください。ご使用前に「安全上の注意/使用上の注意」を必ずお読みください。また、この取扱説明書は大切に保管してください。

安全上の注意

ご使用になる人や他の人への危害、財産への損害を未然に防止するために守っていただきたいことを説明しています。

- ⚠警告 この表示の欄は「死亡または重傷を負う可能性がある」と考えられる内容です。
- ⚠注意 この表示の欄は「傷害を負う可能性、器物損壊の可能性」がある」と考えられる内容です。
- ⊘ このマークは「禁止」をお願いする内容です。
- ❗ このマークは必ず実行していただく「強制」をお願いする内容です。

- ⚠警告 ⊘ ライトの光を直接目当てしないでください。

- ⚠注意 ⊘ 短絡、分解、火中への投下などしないでください。
- ⊘ 極端な低温・高温および湿度やほこりの多いところ、また直射日光のあたるところ(窓辺、車内等)での保管はしないでください。
- ⊘ お客様自身での充電電池の交換はできません。(故障の原因となります。)
- ⊘ 落下や衝突など強いショックを与えないでください。
- ⊘ 乳幼児の手の届かないところに保管してください。
- ⊘ 定期的に点検してください。

使用上の注意

- ご使用の際は、手でしっかりと持ってください。反動で手から落下する恐れがあります。(けが・故障の原因)
- 本製品を使用する際は、取扱方法、作業方法、周りの状況など十分注意してご使用ください。
- 製品は防滴、防水、防じん機能はありません。濡気や水のかかる環境(浴槽、シャワールーム、洗面台、その他)の水が入っている容器の近くなどでは製品を使用しないでください。感電やバッチリーが短絡する恐れがあります。(感電・火災・故障の原因)
- 爆発の危険性がありますので、石油ガスやその他可燃性製品(揮発材、シンナー、スプレー等)の近くで使用しないでください。(火災・事故の原因)
- 小さいお子様のそばで使用しないでください。また小さいお子様には使用させないでください。(けが・事故の原因)
- 本製品の送風口や吸入口に手や指を入れないでください。(けが・事故の原因)
- たぶついた衣服やネックレスなどの装飾品及び長い髪は、回転部に巻き込まれる恐れがあります。装飾品は着用せず、髪は帽子やヘアカバーなどで覆ってください。(けが・事故の原因)
- 本製品に異物を挿入しないでください。(破損・故障の原因)
- 回転部を損傷しないように、使用中は1mmを超える固体を吸い込まないでください。(破損・故障の原因)
- 十分な防じん対策や飛塵防止対策をしてください。特に人体に有害な成分を含む材料を加工するときは、注意してください。(けが・事故の原因)
- アスベスト(石綿)周辺の環境下(除去作業含む)で使用しないでください。アスベストは、人体に肺がんなどの重大な健康被害を発生させる物質です。(けが・事故の原因)
- 釘や刃物などの鋭利なものを吹き飛ばさないでください。(けが・事故の原因)
- 使用中は目、耳、口、その他の人体器官に送風しないでください。(けが・事故の原因)
- 本製品は連続使用すると熱を持つ場合がございます。ヤケドにご注意ください。また、発火や爆発の危険はありませんので安心してご使用ください。(けが・事故の原因)
- 安全にご使用いただくために、本製品の能力に合った負荷でご使用ください。(けが・故障の原因)
- 付属のブローヘッド、シリコンズル以外には使用しないでください。(けが・故障の原因)
- 濡れた手で充電ケーブルを抜き差ししないでください。(けが・感電の原因)
- 本製品は落下・衝撃は耐えられません。精密機器ですので、ていねいにお取り扱いください。(破損・故障の原因)
- 本製品の清掃にアルコール、マニキュア、クリーナーなどを使用しないでください。故障、ひび割れ、変色の原因となります。(故障の原因)
- 本製品の作動中に、送風口および吸入口を塞がないでください。(故障の原因)
- 充電ケーブルを引っ張ったり、ねじったり、圧迫したり、加工したりしないでください。充電ケーブルに異常や損傷がある場合は、短絡する可能性がありますので直ちに充電ケーブルの使用を中止してください。(感電・火災・故障の原因)
- 使用中は、その場を離れないでください。(事故の原因)
- 本製品のブローヘッドを外した際、失くしやすいのでご注意ください。
- 本製品は工場出荷時に動作確認ができる程度に充電されています。ご使用になる前に、「充電方法」に従って必ず充電をしてください。
- 本製品はリチウムイオン充電電池を内蔵しています。性能が十分に発揮するため、「リチウムイオン充電電池について」をお読みのうえご使用ください。
- 充電電池の劣化を抑えるため、長期間使用しない場合でも定期的に充電してください。

お知らせ

- USB ACアダプターは付属していません。充電の際はパソコン等のUSBポート、または別売のUSB ACアダプター(AD-029FV)をご使用ください。PSEマークの付いた市販のUSB ACアダプター(5V/1A)もお使いいただけます。

リチウムイオン充電電池について

- 充電時の注意
 - ・充電は周辺温度が約5~35℃の範囲内で行なってください。
 - ・必ず付属のUSB Type-Cケーブルを使い、正しく接続して充電してください。
 - ・充電時間及び使用可能時間はあくまで目安であり、本体(充電電池)の使用環境により異なります。
- 使用時の注意
 - ・万一、製品に異常を感じた際は直ちに使用を中止し、お買い上げの販売店まで点検を依頼してください。
 - ・高温状態での充電・使用・保管を行なうと充電電池の性能が著しく劣化します。
- 保管時の注意
 - ・満充電状態、または電池残量の極端に少ない状態での保管は避けてください。充電電池の性能や寿命の低下の原因になります。
 - ※充電しても点灯時間が著しく短くなってきた場合は、充電電池の寿命です。本製品の充電電池の交換はできません。
- 初めてお使いになる場合及び長期間使用しなかった場合
 - ・充電電池は長期間使用しなかった場合、自己放電により容量が低下します。ご使用前に充電してください。

ご不要になった製品は廃棄せず、弊社物流センターにお送りください。(リチウムイオン充電電池は、一般家庭ゴミとして廃棄しないでください。)

保証規定

- 取扱説明書の注意に従った正常な使用状態で故障した場合は、お買い上げ後1年間無料で修理・交換いたします。
- 購入証明書(販売店のレシート等)をもって保証の適用とさせていただきますので、購入証明書は大切に保管していただきますようお願いいたします。
- 修理品をご送付いただく際の送料は、お客様負担とさせていただきます。
- 保証期間内でも次の場合は有料修理となります。
 - ・誤用・乱用および取り扱い不注意による故障
 - ・火災・地震・水害および盗難などの災害による故障
 - ・不十分な修理や改造および異常電圧に起因する故障
 - ・使用中に生じたキズなどの外観上の変化
 - ・消耗品および付属品の交換
- 本製品の使用または使用不能から生じた直接的または間接的損害に対し、弊社は一切の責任を負わないものとします。
- 本保証は日本国内においてのみ有効です。
This warranty is valid only in Japan.

アフターサービス

故障かな?と思ったら

現象	原因	対処の方法
スイッチを押しても風が出ない	電池残量が無くなっている。	充電してください。
スイッチを押してもライトが点灯しない	電池残量が無くなっている。	充電してください。
ライトが暗い	電池残量が少なくなっている。	充電してください。
使用中に停止する	自動停止機能が作動している。	再度、スイッチ操作を行ってください。(表面の「機能説明」を参照)

修理を依頼されるときは

「故障かな?と思ったら」でご確認のあと、直らないときは、お客様の連絡先(お名前、住所、電話番号)・故障内容を明記のうえ、購入証明書(販売店のレシート等)を添えて、製品を弊社修理依頼窓口まで直接お送りください。修理品をご送付いただく際は、適切な梱包のうえ、紛失などを防ぐため宅配便などをご利用ください。

※下記のURLからアフターサポート依頼書をダウンロードしていただくことができます。

ジェントスホームページ サポート情報ページ <https://www.gentos.jp/support/after/>

使用方法などのご相談は...

お客様相談窓口	ジェントス株式会社 カスタマーサポート
TEL.0120-73-1668	〒110-0008 東京都台東区池田2-9-7 【受付時間】10:00~18:00(土日祝日・弊社休日を除く) ※携帯・PHS公衆電話からもご利用いただけます。

修理に関するご相談 / 修理品の送付先は...

修理依頼窓口	ジェントス株式会社 物流センター 修理係
TEL.048-788-1311	〒363-0001 埼玉県補川市加納97 【受付時間】10:00~18:00(土日祝日・弊社休日を除く) FAX.048-770-6111 [24時間受付]

お客様の個人情報のお取り扱いについて

ジェントス株式会社はお客様の個人情報を、弊社製品のご相談への対応や修理およびその確認などに利用させていただきます。これらの目的のためにご相談内容の記録を残すことがあります。ご提供いただいた個人情報は適切に管理し、正当な理由がある場合を除き、第三者に提供しません。

▶ブローの仕様

使用電池	リチウムイオン充電電池 7.4V 2,500mAh 18.5Wh (内蔵) 充電時間: 約2時間
回転数 / 風速 (回転毎分)	弱: 40,000rpm / 14m/s 中: 50,000rpm / 21m/s 強: 80,000rpm / 30m/s ブースト: 130,000rpm / 45m/s ※長押し中
使用可能時間	弱: 90分 / 中: 40分 / 強: 20分 / ブースト: 10分

※充電時間: 約2時間 (充電時間は使用した充電電池を満充電する場合の目安で、電池残量や使用頻度、周囲温度によって変化します。)
※満充電にしても、長時間に使用可能時間が短くなる場合は、電池劣化と見られます。
※使用可能時間とは電池残量が無くなるまで使用できる時間であり、自動停止機能が作動する時間ではありません。
※RPM(回転毎分)と使用可能時間は±10%の誤差があります。

▶LEDライトの仕様

使用光源	高輝度チップタイプ白色LED × 1個
明るさ	約 120ルーメン(最大時)
照射特性	照射角広範囲 スポットビーム
照射距離	56m (最大時)

●照射距離とは、満月の時以上の明るさで照らすことのできる距離を指します。
●照射距離は理論値であり、実際には使用場所の温度・湿度その他の条件により多少前後する場合があります。
●明るさが同じ機種でも、レンズやリフレクターなどによる照射特性に応じて照射距離は変化します。

▶本体の仕様

本体サイズ	約 幅 37.0 × 高さ 129.0 × 奥行 78.0mm
本体質量	約 254g

※LED素子には、個体差があるため、同じ型番の製品でも色色、明るさが異なることがあります。
※光源のLEDは交換できません。